

# 各部の名称

## 室外部

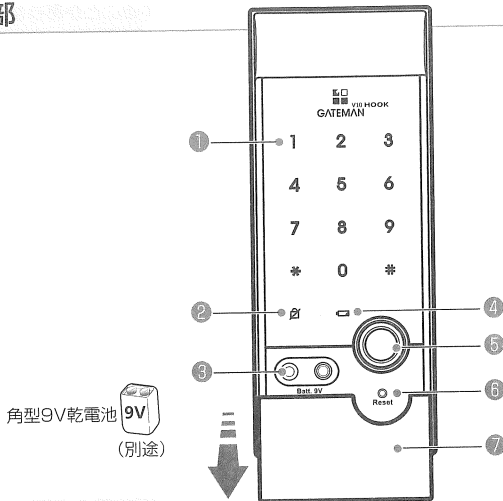

①	テンキープレート(スマートパッド)
②	デッドボルトトラブルランプ
③	非常電源供給端子
④	乾電池交換お知らせランプ
⑤	アイボタンキータッチ部
⑥	リセットホール
⑦	非常カバー

## 室内部

### V10

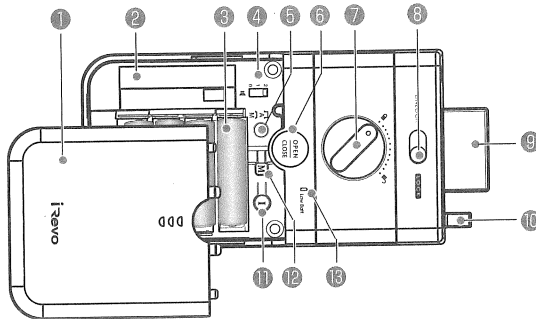

①	乾電池カバー
②	通信モジュール装着位置
③	アルカリ単3乾電池
④	音量調節ボタン
⑤	自動/手動施錠設定ボタン
⑥	オープン/クローズボタン
⑦	サムターン
⑧	内部強制ロックスイッチ
⑨	デッドボルト
⑩	トリガー
⑪	ⓘ ボタン (登録)
⑫	Ⓜ ボタン (メニュー)
⑬	乾電池交換お知らせランプ

### Ⓜ V10 HOOK

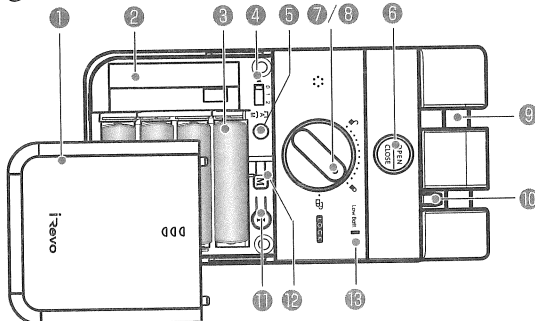

# 使い方

## 暗証番号を使う

暗証番号は\*と#を除く4～12桁までの数字で設定して下さい。

### 》パスワードの登録

手順		機能説明
1 ①ボタン(登録)を押す		室内部の電池カバーを開け、①ボタン(登録)を1回押します。
2 暗証番号を入力		室外部の数字が点灯したら暗証番号を入力します。(4～12桁)
3 ①ボタン(登録)を押す		室内部の①ボタン(登録)をもう一度押すと、登録が完了します。

### 》パスワードで開錠

手順		機能説明
1 手のひらでタッチ		手のひらで室外部のテンキープレートに静かにタッチします。
2 暗証番号を入力		室外部のテンキープレートで、登録されたパスワードを入力します。
3 手のひらでタッチ		手のひらで室外部のテンキープレートに静かにタッチするか、*ボタンを押します。



### 参考

- 暗証番号を最初に登録したり変更する際には、誤って施錠されてしまわないよう、必ず、ドアを開けた状態で行って下さい。
- 新しい暗証番号を登録すると、以前に登録された暗証番号は自動的に削除されます。
- 暗証番号登録時、テンキープレート(スマートパッド)上に登録された暗証番号が1桁ずつ表示されて消えます。

# カスタマーサポート

**電池切れ時の非常電源供給方法** 9V角型乾電池を接触した状態で開錠できます。

## 》非常電源供給方法－アイボタンキー

手順		機能説明
9V乾電池を接触		非常カバーを開けた後、非常電源供給端子に9V乾電池を接触した状態で、下記①か②のいずれかの方法で開錠します。
方法① アイボタンキー接触		アイボタンキーをアイボタンキータッチ部に接触させます。(モーターの駆動が完了したら、9V乾電池をはなしても大丈夫です)
方法② 暗証番号入力		P.9の「パスワードで開錠」に従って操作して下さい。

## 》乾電池の交換方法

### ① 乾電池の使用期間

製品の乾電池は1.5Vアルカリ単三4本を使用し、1日10回程の使用を基準として約1年間で使用になれます。(必ず新しいアルカリ電池をお使い下さい)

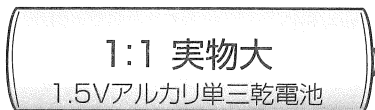

### ② 乾電池交換時期のお知らせ

室内部の乾電池交換ランプが赤く点灯して警告メロディが鳴ったら、乾電池を交換して下さい。この時、必ず4個全てを新しいものと交換して下さい。

V10

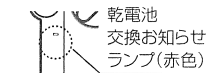

V10 HOOK

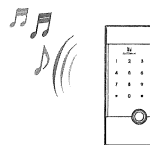
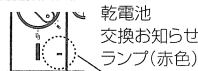

### 参考

- 乾電池の寿命は温度、湿度、使用回数および乾電池の品質により差があります。